

LOW TENDER

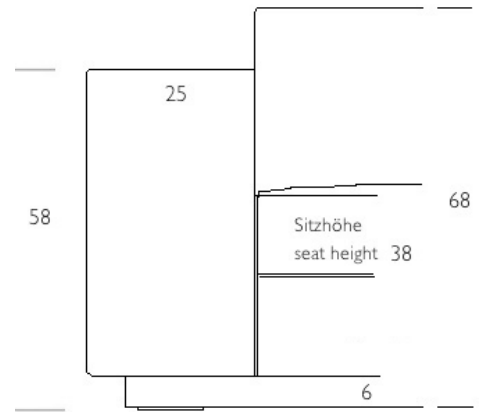

Produkt Informationen

Modulare Polsterlinie analog Modell LOW GRAND CONFORT jedoch mit zweigeteiltem Sitzpolster und weichen Sitzkissen mit Dacronauflage. Dadurch gewährleistet dieses Modell hohen Komfort. Die Polsterlinie ist in verschiedenen Längen erhältlich, sowie div. Anbau- und Eckelemente, die sich mittels eines einfachen Sockelverbindingssystems verbinden lassen. Die Stoffbezüge sind generell abnehmbar; jene bei Lederpolsterung fix.

Sockelverbinder

* Bitte beachten, pro Schnittstelle ist ein Sockelverbinder erforderlich. Siehe unter Zubehör rechte Seite unten, KODEX LSSV

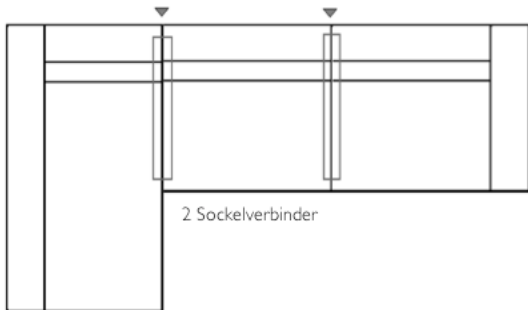

Product Informations

Modular upholstered line analog model LOW COMFORT however separated in two parts with a soft seat cushion with dacron toplayers. As a result, this model ensures great comfort. This sofa-line comes in different lengths, as well as various mounting and corner elements, which can be connected using a simple socket connection system. The fabric covers are removable in general, those with leather upholstery fixed

base-connection modules

* please notice, for each cutting side a connection module is necessary. see on the right side on the bottom, KODEX LSSV

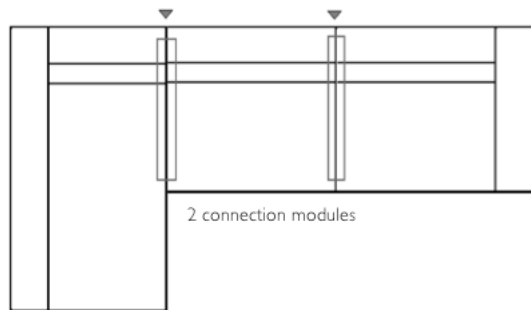

Struktur structure	Holzunterbau, hochwertige PU-Kaltschaumpolsterung	base in wood, high-quality PU-foam upholstery	KODEX
--------------------	---	---	-------

Bezug Cover	Stoffbezüge abnehmbar, Lederbezüge fix chemische Reinigung empfohlen	textil covers removable, those in leather fix dry cleaning recommended	
FABRIC A	L'ARC - MONACO - OPERA UPPER EASTSIDE - RIVE GAUCHE	L'ARC - MONACO - OPERA UPPER EASTSIDE - RIVE GAUCHE	FA
FABRIC B	CHARLES - SAINT GERMAIN SKY - SOHO	CHARLES - SAINT GERMAIN SKY - SOHO	FB
FABRIC C	KEY WEST - MONTAUK TROCADERO	KEY WEST - MONTAUK TROCADERO	FC
L1 - L2 LEATHER	HILTON (L1) MARCELLO (L2) * Bezüge teilweise zusammengesetzt	HILTON (L1) MARCELLO (L2) * covers partially composed	L1 L2
L3 LEATHER	KILIAN (L3)	KILIAN (L3)	L3

Fauteuil 125

125 x 105

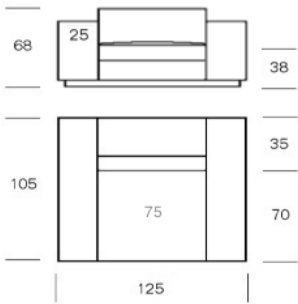

* Ersatzbezug
* new covers
* Stoffbedarf
* Fabric Need

7 LFM

4 Häute - Skins

LTF125

EBLTF125

Loveseat 145

145 x 105

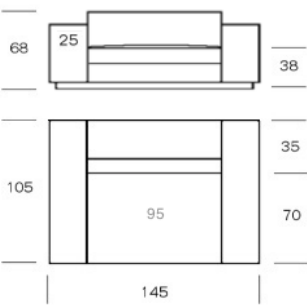

* Ersatzbezug
* new covers
* Stoffbedarf
* Fabric Need

8 LFM

4.5 Häute - Skins

LTF145

EBLTF145

Sofa 195

195 x 105

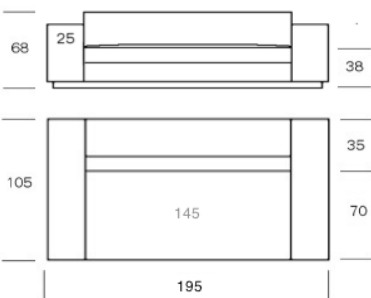

* Ersatzbezug
* new covers
* Stoffbedarf
* Fabric Need

9 LFM

5 Häute - Skins

LTS195

EBLTS195

Sofa 240

240 x 105

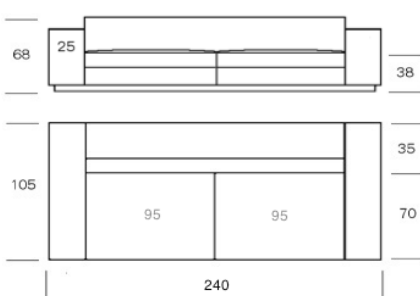

* Ersatzbezug
* new covers
* Stoffbedarf
* Fabric Need

10 LFM

5.5 Häute - Skins

LTS240

EBLTS240

Zubehör | accessories

Sockelverbinder | connection module
diverse Kissen | various cushions

empfohlen | recommended
Siehe Seite 96 | see page 96

LSSV

Optionen | Options

Spezialausführungen nur auf Anfrage | customized editions only on request

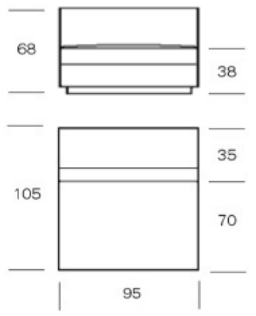
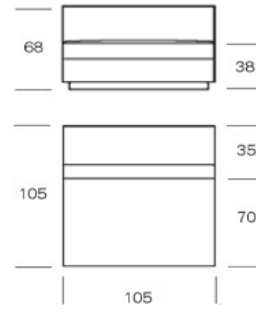
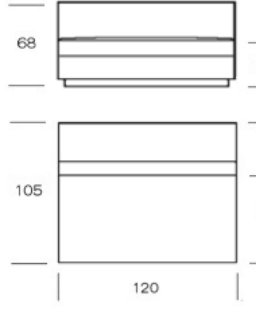
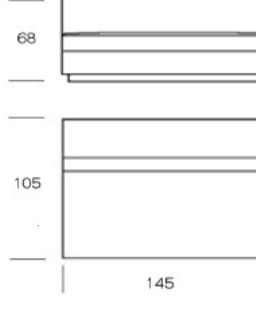
<p>Anbauelement extension module 95</p> 	<p>95 x 105</p>	<p>* Ersatzbezug * new covers * Stoffbedarf * Fabric Need</p>	<p>5 LFM</p>	<p>2,5 Häute - Skins</p>	<p>LTA95 EBLTA95</p>
<p>Anbauelement 105 extension module 105</p> 	<p>105 x 105</p>	<p>* Ersatzbezug * new covers * Stoffbedarf * Fabric Need</p>	<p>5,5 LFM</p>	<p>3 Häute - Skins</p>	<p>LTA105 EBLTA105</p>
<p>Anbauelement 120 extension module 120</p> 	<p>120 x 105</p>	<p>* Ersatzbezug * new covers * Stoffbedarf * Fabric Need</p>	<p>5,5 LFM</p>	<p>3 Häute - Skins</p>	<p>LTA120 EBLTA120</p>
<p>Anbauelement 145 extension module 145</p> 	<p>145 x 105</p>	<p>* Ersatzbezug * new covers * Stoffbedarf * Fabric Need</p>	<p>6 LFM</p>	<p>3,5 Häute - Skins</p>	<p>LTA145 EBLTA145</p>
<p>Zubehör accessories</p> <p>Sockelverbinder connection module diverse Kissen various cushions</p> <p>empfohlen recommended Siehe Seite 96 see page 96</p> <p>LSSV</p>					
<p>Allgemeine Infos general informations</p> <p>* Allgemeine Produkteinfos siehe Seite 86 *general product informations see page 86</p> <p>Spezialausführungen nur auf Anfrage customized editions only on request</p>					

Anbauelement 190
extension module 190

190 x 105

Sitz zweigeteilt
seat in two parts

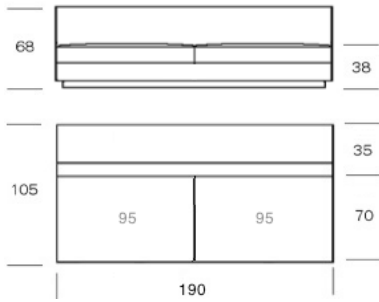

- * Ersatzbezug
- * new covers
- * Stoffbedarf
- * Fabric Need

7.5 LFM

4.5 Häute - Skins

LTA190

EBLTA190

Anbauelement 240
extension module 240

120 x 105

Sitz zweigeteilt
seat in two parts

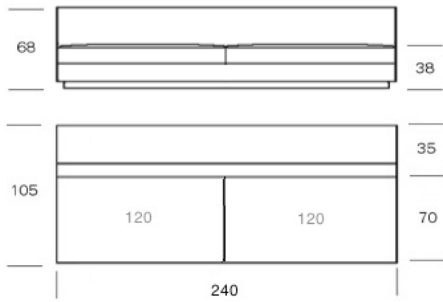

- * Ersatzbezug
- * new covers
- * Stoffbedarf
- * Fabric Need

9 LFM

5.5 Häute - Skins

LTA240

EBLTA240

Anbauelement 290
extension module 290

290 x 105

Sitz zweigeteilt
seat in two parts

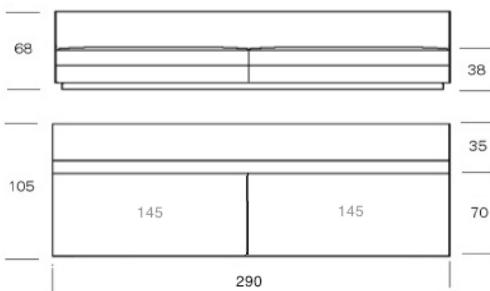

- * Ersatzbezug
- * new covers
- * Stoffbedarf
- * Fabric Need

10 LFM

6.5 Häute - Skins

LTA290

EBLTA290

Zubehör | accessories
Sockelverbinder | connection module
diverse Kissen | various cushions

empfohlen | recommended
Siehe Seite 96 | see page 96

LSSV

Allgemeine Infos | general informations
* Allgemeine Produktinfos siehe Seite 86 | *general product informations see page 86
Spezialausführungen nur auf Anfrage | customized editions only on request

Endelement 120 links
endelement 120 left

120 x 105

mit Armlehne links
with armrest left

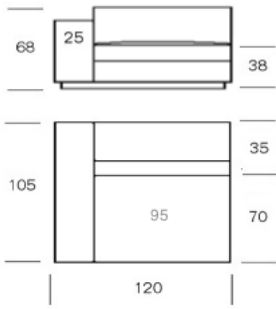

* Ersatzbezug
* new covers
* Stoffbedarf
* Fabric Need

6 LFM

3,5 Häute - Skins

LTELI20

EBLTELI20

Endelement 145 links
endelement 145 left

145 x 105

mit Armlehne links
with armrest left

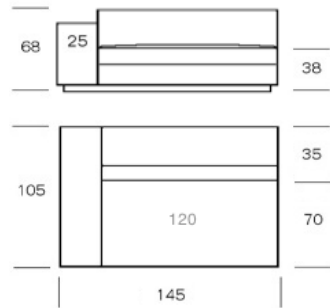

* Ersatzbezug
* new covers
* Stoffbedarf
* Fabric Need

7 LFM

4 Häute - Skins

LTELI45

EBLTELI45

Endelement 170 links
endelement 170 left

170 x 105

mit Armlehne links
with armrest left

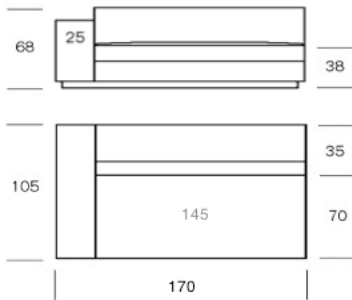

* Ersatzbezug
* new covers
* Stoffbedarf
* Fabric Need

8 LFM

5 Häute - Skins

LTELI70

EBLTELI70

Zubehör | accessories

Sockelverbinder | connection module
diverse Kissen | various cushions

empfohlen | recommended
Siehe Seite 96 | see page 96

LSSV

Allgemeine Infos | general informations

* Allgemeine Produkteinfos siehe Seite 86 | *general product informations see page 86

Spezialausführungen nur auf Anfrage | customized editions only on request

Endelement 215 links **215 x 105**
 endelement 215 left

mit Armlehne links
 with armrest left

Sitz zweigeteilt
 seat in two parts

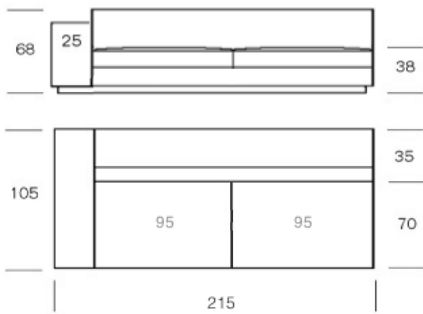

- * Ersatzbezug
- * new covers
- * Stoffbedarf
- * Fabric Need

10 LFM

5,5 Häute - Skins

LTEL215
 EBLTEL215

Endelement 265 links **265 x 105**
 endelement 265 left

mit Armlehne links
 with armrest left

Sitz zweigeteilt
 seat in two parts

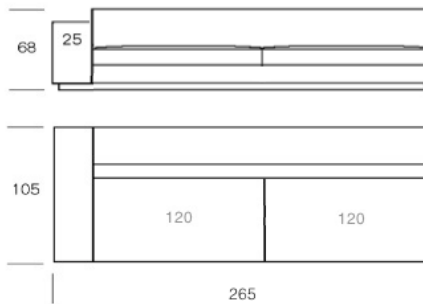

- * Ersatzbezug
- * new covers
- * Stoffbedarf
- * Fabric Need

11 LFM

6 Häute - Skins

LTEL265
 EBLTEL265

Eckverbindungselement **105 x 105**
 corner connecting module

zwecks Verbindung mit hoher Rückenlehne übers Eck
 for connecting modules 90 degree

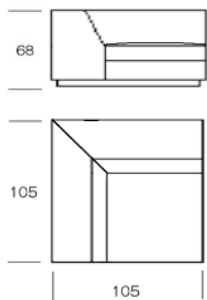

- * Ersatzbezug
- * new covers
- * Stoffbedarf
- * Fabric Need

5 LFM

3 Häute - Skins

LTEV105
 EBLTEV105

Zubehör | accessories
 Sockelverbinder | connection module
 diverse Kissen | various cushions
 empfohlen | recommended
 Siehe Seite 96 | see page 96
 LSSV

Allgemeine Infos | general informations
 * Allgemeine Produktinfos siehe Seite 86 | *general product informations see page 86
 Spezialausführungen nur auf Anfrage | customized editions only on request

Endelement 120 rechts
endelement 120 right

120 x 105 mit Armlehne rechts
with armrest right

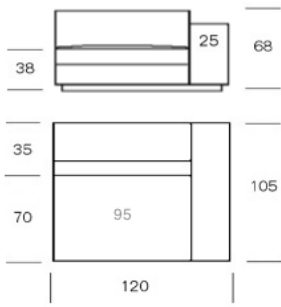

* Ersatzbezug
* new covers
* Stoffbedarf
* Fabric Need

6 LFM

3,5 Häute - Skins

LTER120

EBLTER120

Endelement 145 rechts
endelement 145 right

145 x 105 mit Armlehne rechts
with armrest right

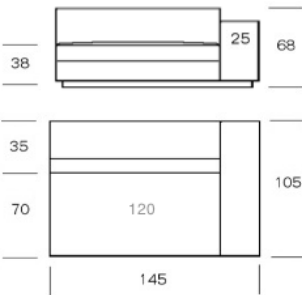

* Ersatzbezug
* new covers
* Stoffbedarf
* Fabric Need

7 LFM

4 Häute - Skins

LTER145

EBLTER145

Endelement 170 rechts
endelement 170 right

170 x 105 mit Armlehne rechts
with armrest right

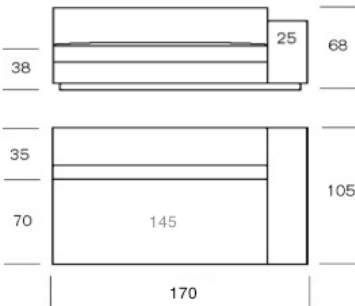

* Ersatzbezug
* new covers
* Stoffbedarf
* Fabric Need

8 LFM

5 Häute - Skins

LTER170

EBLTER170

Zubehör | accessories

Sockelverbinder | connection module
diverse Kissen | various cushions

empfohlen | recommended
Siehe Seite 96 | see page 96

LSSV

Allgemeine Infos | general informations

* Allgemeine Produkteinfos siehe Seite 86 | *general product informations see page 86

Spezialausführungen nur auf Anfrage | customized editions only on request

Endelement 215 rechts
endelement 215 right

215 x 105

mit Armlehne rechts
with armrest right

Sitz zweigeteilt
seat in two parts

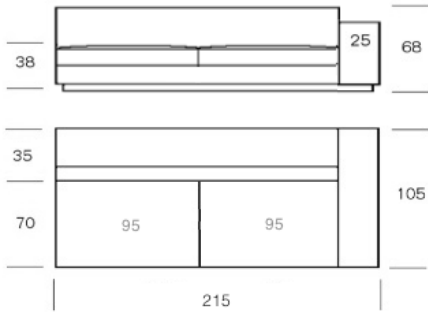

- * Ersatzbezug
- * new covers
- * Stoffbedarf
- * Fabric Need

10 LFM

5,5 Häute - Skins

LTER215

EBLTER215

Endelement 265 rechts
endelement 265 right

265 x 105

mit Armlehne rechts
with armrest right

Sitz zweigeteilt
seat in two parts

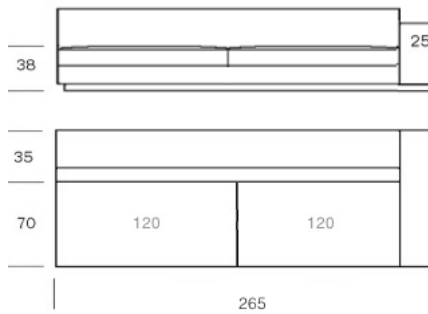

- * Ersatzbezug
- * new covers
- * Stoffbedarf
- * Fabric Need

11 LFM

6 Häute - Skins

LTER265

EBLTER265

Eckverbindungselement
corner connecting module

105 x 105

zwecks Verbindung mit hoher Rückenlehne übers Eck
for connecting modules 90 degree

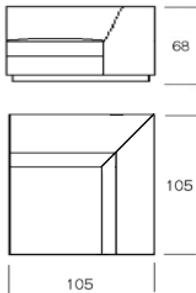

- * Ersatzbezug
- * new covers
- * Stoffbedarf
- * Fabric Need

5 LFM

3 Häute - Skins

LTEV105

EBLTEV105

Zubehör | accessories

Sockelverbinder | connection module
diverse Kissen | various cushions

empfohlen | recommended
Siehe Seite 96 | see page 96

190

LSSV

Allgemeine Infos | general informations

* Allgemeine Produkteinfos siehe Seite 86 | *general product informations see page 86

Spezialausführungen nur auf Anfrage | customized editions only on request

Chaiselongue links 175
chaiselongue left 175

175 x 105

mit kurzer Armlehne links
with short armrest left

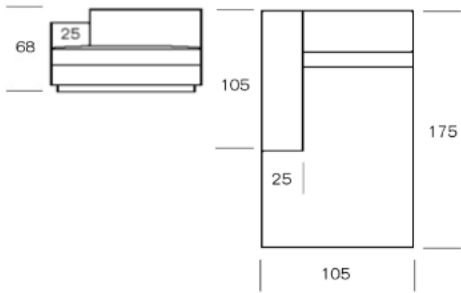

* Ersatzbezug
* new covers
* Stoffbedarf
* Fabric Need

8 LFM

4.5 Häute - Skins

LTCAL175
EBLTCAL175

Eckelement links 175
corner module left 175

175 x 105

mit langer Armlehne links
with long armrest left

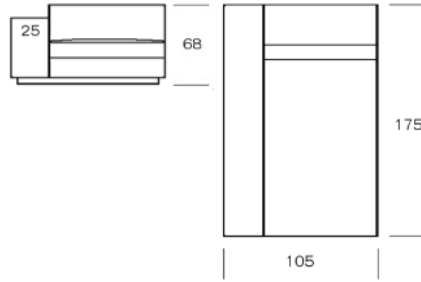

* Ersatzbezug
* new covers
* Stoffbedarf
* Fabric Need

9 LFM

5 Häute - Skins

LTCBL175
EBLTCBL175

Chaiselongue links 195
chaiselongue left 195

195 x 105

mit kurzer Armlehne links
with short armrest left

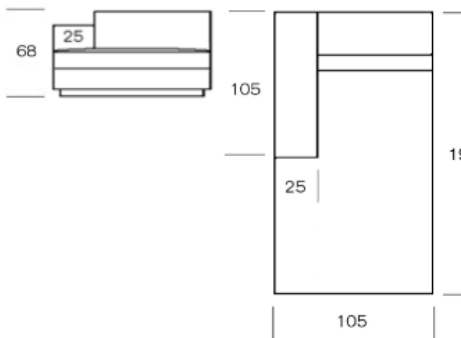

* Ersatzbezug
* new covers
* Stoffbedarf
* Fabric Need

9 LFM

5 Häute - Skins

LBTCAL200
EBLTCAL200

Eckelement links 195
corner module left 195

195 x 105

mit Armlehne links
with long armrest left

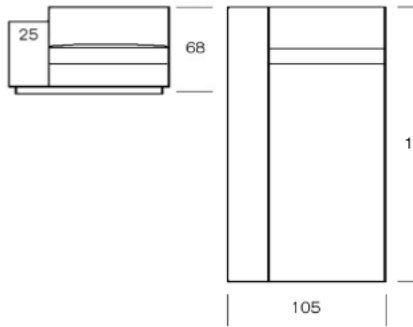

* Ersatzbezug
* new covers
* Stoffbedarf
* Fabric Need

10 LFM

5.5 Häute - Skins

LTCBL200
EBLTCBL200

Zubehör | accessories
Sockelverbinder | connection module
diverse Kissen | various cushions

empfohlen | recommended
Siehe Seite 96 | see page 96

LSSV

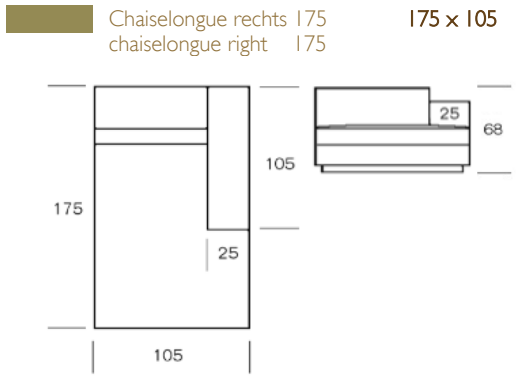

mit kurzer Armlehne links
with short armrest left

* Ersatzbezug
* new covers
* Stoffbedarf
* Fabric Need

7 LFM

4 Häute - Skins

LTCAR175
EBLTCAR175

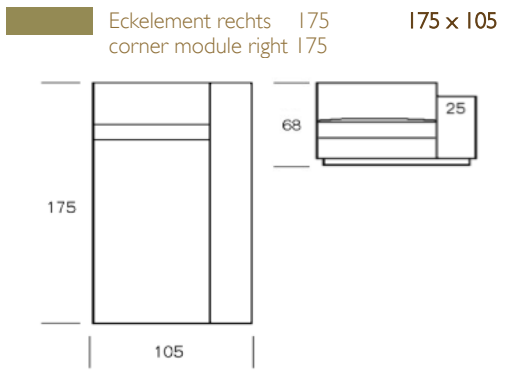

mit langer Armlehne rechts
with long armrest right

* Ersatzbezug
* new covers
* Stoffbedarf
* Fabric Need

8 LFM

4.5 Häute - Skin

LTCBR175
EBLTCBR175

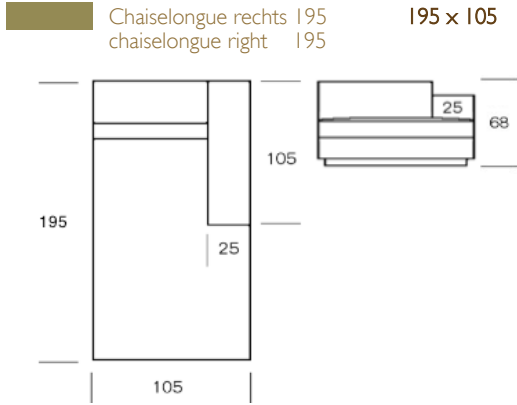

mit kurzer Armlehne rechts
with short armrest right

* Ersatzbezug
* new covers
* Stoffbedarf
* Fabric Need

8 LFM

4.5 Häute - Skin

LTCAR200
EBLTCAR200

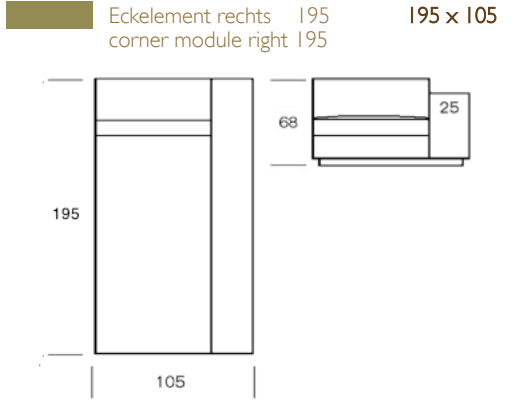

mit langer Armlehne rechts
with long armrest right

* Ersatzbezug
* new covers
* Stoffbedarf
* Fabric Need

9 LFM

5 Häute - Skin

LTCBR200
EBLTCBR200

Zubehör | accessories
Sockelverbinder | connection module
diverse Kissen | various cushions

empfohlen | recommended
Siehe Seite 96 | see page 96

LSSV

Hocker 75 **75 x 75**
 Pouf 75

* Ersatzbezug * new covers * Stoffbedarf * Fabric Need	3 LFM	2 Häute - Skins	LTP75 EBLTP75
---	-------	-----------------	------------------

Hocker 95 **95 x 95**
 Pouf 95

* Ersatzbezug * new covers * Stoffbedarf * Fabric Need	3.5 LFM	2.5 Häute - Skins	LTP95 EBLTP95
---	---------	-------------------	------------------

Hocker 105 **105 x 105**
 Pouf 105

* Ersatzbezug * new covers * Stoffbedarf * Fabric Need	4 LFM	3 Häute - Skins	LTP105 EBLTP105
---	-------	-----------------	--------------------

Hocker 80 /120 **80 x 120**
 Pouf 80 /120

* Ersatzbezug * new covers * Stoffbedarf * Fabric Need	4 LFM	3 Häute - Skins	LTP128 LTP128
---	-------	-----------------	------------------

Optionen | Options
 auf verdeckten Rollen | on concealed wheels
 VDR

Allgemeine Infos | general informations
 * Allgemeine Produkteinfos siehe Seite 86 | *general product informations see page 86
 Spezialausführungen nur auf Anfrage | customized editions only on request

Hocker 120
Pouf 120 120 x 120

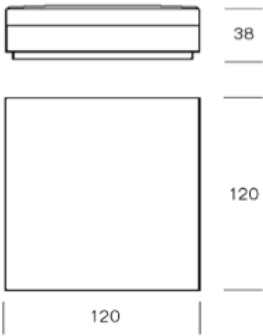

* Ersatzbezug
* new covers
* Stoffbedarf
* Fabric Need

5 LFM

3.5 Häute - Skins

LTP120

EBLTP120

Hocker 145
Pouf 145 145 x 145

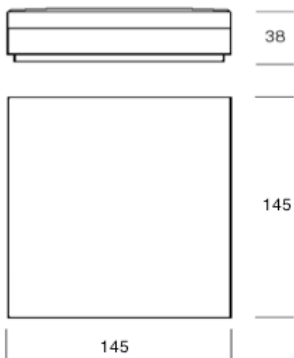

* Ersatzbezug
* new covers
* Stoffbedarf
* Fabric Need

6 LFM

4 Häute - Skins

LTP145

EBLTP145

Hocker rund 105
Pouf round 105 DM 105

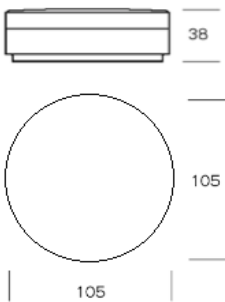

* Ersatzbezug
* new covers
* Stoffbedarf
* Fabric Need

4 LFM

3 Häute - Skins

LTPR105

EBLTPR105

Hocker rund 120
Pouf round 120 DM 120

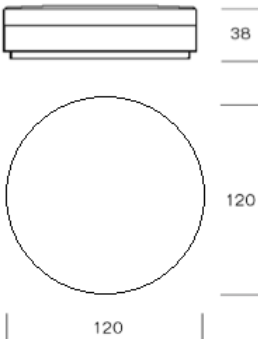

* Ersatzbezug
* new covers
* Stoffbedarf
* Fabric Need

5 LFM

3.5 Häute - Skins

LTPR120

EBLTPR120

Optionen | Options
auf verdeckten Rollen

on concealed wheels

VDR

Allgemeine Infos | general informations

* Allgemeine Produktinfos siehe Seite 86 | *general product informations see page 86

Spezialausführungen nur auf Anfrage | customized editions only on request

Füllung filling	Holzunterbau, hochwertige PU-Kaltschaumpolsterung	base in wood, high-quality PU-foam upholstery	KODEX
Bezug Cover	abnehmbar chemische Reinigung empfohlen	removable dry cleaning recommended	
FABRIC A	L'ARC - MONACO - OPERA UPPER EASTSIDE - RIVE GAUCHE	L'ARC - MONACO - OPERA UPPER EASTSIDE - RIVE GAUCHE	FA
FABRIC B	CHARLES - SAINT GERMAIN SKY - SOHO	CHARLES - SAINT GERMAIN SKY - SOHO	FB
FABRIC C	KEY WEST - MONTAUK TROCADERO	KEY WEST - MONTAUK TROCADERO	FC
L1 - L2	HILTON (L1)	HILTON (L1)	L1
LEATHER	MARCELLO (L2) * Bezüge teilweise zusammengesetzt	MARCELLO (L2) * covers partially composed	L2

Bezug Cover	* C.O.M. FABRIC A	FABRIC B	FABRIC C	LEATHER L1/2	KODEX
----------------	----------------------	----------	----------	--------------	-------

Rückenkissen 45 x 45
backing cushion

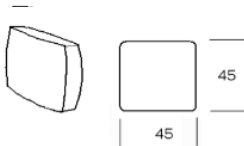

mit stützender Polsterkernlage
with supporting foam middle lay

* Ersatzbezug
* new covers
* Stoffbedarf
* Fabric Need

0.6 LFM

0.5 Häute - Skins

LGCMK45

EBLGCMK45

Stützkissen 45 x 70
backing cushion

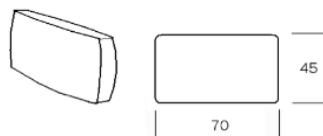

mit stützender Polsterkernlage
with supporting foam middle lay

* Ersatzbezug
* new covers
* Stoffbedarf
* Fabric Need

1.0 LFM

0.5 Häute - Skins

LGCMK457

EBLGCMK457

Daunenkissen 60 x 60
down feathers

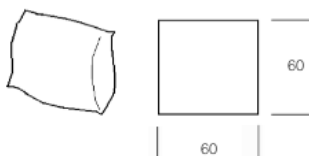

* Ersatzbezug
* new covers
* Stoffbedarf
* Fabric Need

0.6 LFM

0.5 Häute - Skins

LGCK60

EBLGCK60

Daunenkissen 60 x 90
down feathers

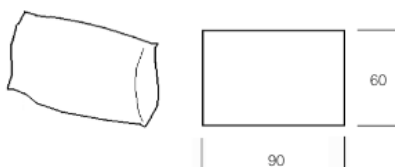

* Ersatzbezug
* new covers
* Stoffbedarf
* Fabric Need

1.0 LFM

0.5 Häute - Skins

LGCK609

EBLGCK609

Optionen | Options

Spezialausführungen nur auf Anfrage | customized editions only on request