

MORGAN BOXSPRING

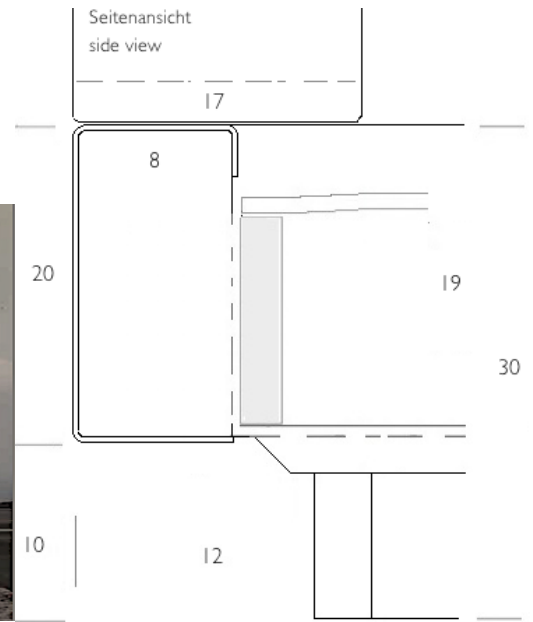

Produkt Informationen

Hohes breitrahmiges Polsterbett mit gestepptem Rückenpolster. Aufgrund der grosszügigen Dimensionierung des Rahmens eignet sich dies Modell insbesondere für die Verwendung von hohen Rostsystemen wie Boxspringunterbetten oder auch elektrisch verstellbarer Einlegeroste.

Das Bett Morgan ist standardmässig mit einem zurückversetztem Fusskranz aus Eiche ebenholzfarbig gebeizt ausgerüstet.

Auf Anfrage kann das Modell auch in Sonderausführungen sowie auch anderen Materialien oder Abmessungen geliefert werden.

* Bei Verwendung von kundenseitigen Rosten sind technische Masszeichnungen zusammen mit der Bestellung einzureichen. MRMAXIM behält sich vor, die Gewährleistung des Einbaus kundenseitig beschaffener Roste und Systeme abzulehnen, sofern ungenügende Informationen zur Kompatibilität vorliegen oder diese fraglich ist.

Product Informations

Wide and high bedstead with quilted upholstered headboard. Due to the generous dimension of the frame, this bed is convenient for the use of high slat-system or boxspring mattresses or especially for the combination with electric adjustable slats.

Generally this bed comes with a concealed base-frame in oak, ebony stained.

On request the bed Morgan could also be delivered in customized edition concernig measurements or material.

* in case of use of customized slats technical details and sketches have to be send with the order. MRMAXIM keeps the right to refuse the responsibility for the compatibility of customized slats in case there are missing technical details or the fitting could not be guaranteed.

Roste Slates	Modell FLEXROST - alle Typen - siehe Seite 68 - 73 Kundenroste (* Siehe Vorbehalt oben unter Produkt Info)	Model FLEXROST - all typs - see page 68 - 73 customers slats (* please notice exception under product information on top)
-----------------	--	---

Standardausführungen | Materialien

Bezug Cover	Standardausführungen Materialien	Standard Editions Materials
FABRIC A	L'ARC - MONACO - OPERA UPPER EASTSIDE - RIVE GAUCHE	L'ARC - MONACO - OPERA UPPER EASTSIDE - RIVE GAUCHE FA
FABRIC B	CHARLES - SAINT GERMAIN SKY - SOHO	CHARLES - SAINT GERMAIN SKY - SOHO FB
FABRIC C	KEY WEST - MONTAUK TROCADERO	KEY WEST - MONTAUK TROCADERO FC
L1 - L2	HILTON (L1)	HILTON (L1) L1
LEATHER	MARCELLO (L2) * Bezüge teilweise zusammengesetzt	MARCELLO (L2) * covers partially composed L2

Matratzenmass 160 x 200
Mattress size

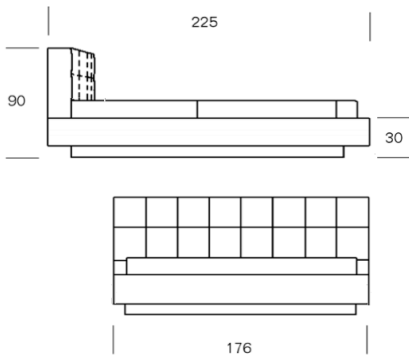

* Ersatzbezug
* new covers
* Stoffbedarf
* Fabric Need

6.5 LFM

MBOX-16

EBMBOX-16

5 Häute - Skins

Matratzenmass 180 x 200
Mattress size

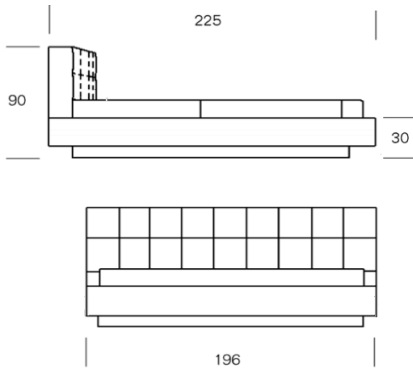

* Ersatzbezug
* new covers
* Stoffbedarf
* Fabric Need

6.5 LFM

MBOX-18

EBMBOX-18

5 Häute - Skins

Matratzenmass 200 x 200
Mattress size

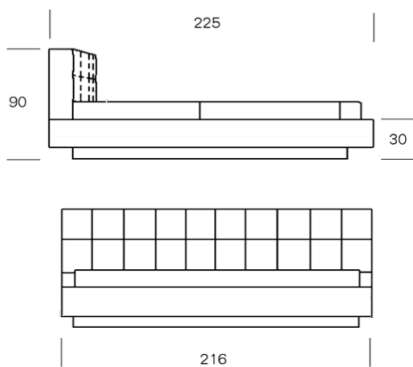

* Ersatzbezug
* new covers
* Stoffbedarf
* Fabric Need

6.5 LFM

MBOX-20

EBMBOX-20

5 Häute - Skins

Optionen | Options

Matratzenlänge 210 cm | mattress length 210 cm
4 Einzelfüße zurückversetzt | 4 concealed feet
ohne Steppung | without quilted pattern
Sonderhöhe bis 38 cm | Height up to 38 cm

Gesamtlänge 235 cm | total size 235 cm
statt umlaufenden Fußkranz | instead of feet frame
Minderpreis | reduction
Oberkante Bettrahmen | upper frame border

L235
4EF
OSTP
HT-38

MORGAN BOXSPRING

Poufs | Benches

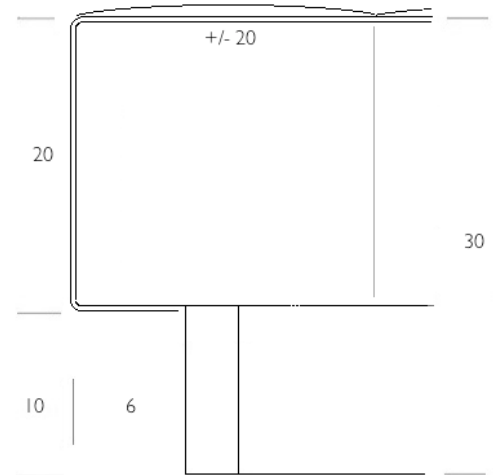

Produkt Informationen

Als ergänzende Ablagemöbel werden Bänke in verschiedenen Längen, passend zur jeweiligen Bettbreite angeboten. Auch diese können auf Wunsch in andern Abmessungen oder Ausführung bestellt werden.

Diese sind analog dem Bett seitlich umlaufend abgesteppt und oben flach konfektioniert. In der Höhe können sie an jene des Bettrahmens angepasst werden.

Neu ist auch ein runder Beistelltisch erhältlich, welcher auf zwei Ebenen Ablagemöglichkeit bietet und durch seine Formgebung die Strengenz neben dem Bett bricht.

Product Informations

Additionally various upholstered benches, fitting to the width of the beds, are offered, which could be used as deposite surface or to sit. Also them could be ordered in customized editions.

on the sides they are quilted analogical to the bed, the top is flat. they can be adjusted in the height to the upper border of the bed.

New also a round sidetable is offered with to layers as keeping space which flatter the situation around the bed due by his different shape.

Standardausführungen | Materialien

Standard Editions | Materials

Struktur structure	MDF - Weisspolster mit Fusssockel in Eiche ebenholzfarbig	MDF white upholstered , feetframe in oak ebony	KODEX
Bezug Cover	abnehmbar chemische Reinigung empfohlen	removable dry cleaning recommended	
FABRIC A	L'ARC - MONACO - OPERA UPPER EASTSIDE - RIVE GAUCHE	L'ARC - MONACO - OPERA UPPER EASTSIDE - RIVE GAUCHE	FA
FABRIC B	CHARLES - SAINT GERMAIN SKY - SOHO	CHARLES - SAINT GERMAIN SKY - SOHO	FB
FABRIC C	KEY WEST - MONTAUK TROCADERO	KEY WEST - MONTAUK TROCADERO	FC
L1 - L2 LEATHER	HILTON (L1) MARCELLO (L2) * Bezüge teilweise zusammengesetzt	HILTON (L1) MARCELLO (L2) * covers partially composed	L1 L2

Bank zu Bett mit Matratzenmass 160 x 200
Bench to bed with mattress width

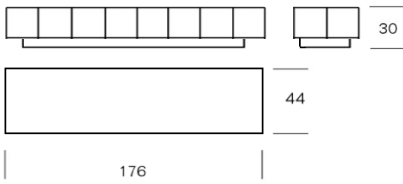

* Ersatzbezug
* new covers
* Stoffbedarf
* Fabric Need

2.5 LFM

2 Häute - Skins

MBB-16

EBMBB-16

Bank zu Bett mit Matratzenmass 180 x 200
Bench to bed with mattress width

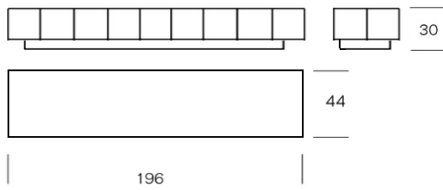

* Ersatzbezug
* new covers
* Stoffbedarf
* Fabric Need

3 LFM

2 Häute - Skins

MBB-18

EBMBB-18

Bank zu Bett mit Matratzenmass 200 x 200
Bench to bed with mattress width

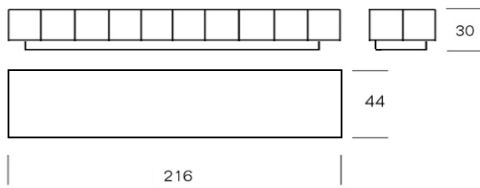

* Ersatzbezug
* new covers
* Stoffbedarf
* Fabric Need

3.5 LFM

2.5 Häute - Skins

MBB-20

EBMBB-20

Ablagehocker zu Bett Morgan 88 x 88
Deposit Pouf to bed Morgan

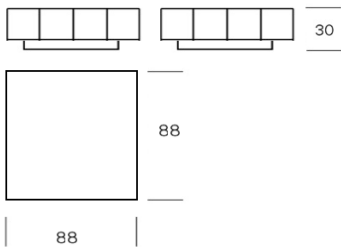

* Ersatzbezug
* new covers
* Stoffbedarf
* Fabric Need

2 LFM

1.5 Häute - Skins

MBP-88

EBMBP-88

Optionen | Options

4 Einzelfüße zurückversetzt | 4 concealed Feet
ohne Steppung | without quilted pattern
Sonderhöhe bis 38 cm | Height up to 38 cm

statt umlaufenden Fusskranz | instead of Feetframe
Minderpreis | reduction
Oberkante Bettrahmen | upper frame border

4EF
OSTP
HT-38

MORGAN BOXSPRING Beistelltische | Sidetables

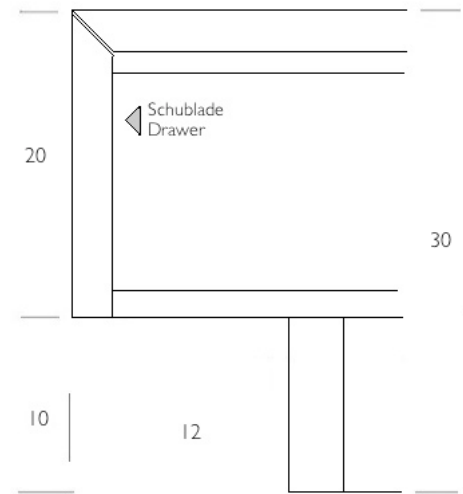

Produkt Informationen

Ergänzend zur Bettlinie Morgan Boxspring steht eine Auswahl von Beistelltischen in verschiedenen Grössen und Formen, mit oder auch ohne Schublade erhältlich.

Diese können in der Höhe beliebig an das Bett angepasst werden.

Neu ist auch ein runder Beistelltisch erhältlich, welcher auf zwei Ebenen Ablagemöglichkeit bietet und durch seine Formgebung die Strengenz neben dem Bett bricht.

Product Informations

Additionally to the bedline Morgan Boxspring a choice of sidetables in various sizes and shapes is available, with or without drawer.

Those can be produced adjusted in the height, fitting to the bed.

New also a round sidetable is offered with two layers as keeping space which flatter the situation around the bed due by his different shape.

Standardausführungen | Materialien

Struktur structure	MDF furniert	MDF laminated	KODEX
WOOD 1	Eiche natur	natural Oak	EN
	Eiche gebeizt gemäss Holzmuster	stained Oak according to samples	EG
	Eiche antik grau (Massivholz)	antic Oak grey (solid wood)	EAG
	Eiche antik ebenholzfarbig (Massivholz)	antic Oak ebony (solid wood)	EAE
WOOD 2	amerikanischer Nussbaum	american walnut	AN
	Schichtholz hell	plywood light	SH
WOOD 3	ostindischer Palisander	eastindian Palisander	OP
	Eiche Papyrus	Oak papyrus	EP
	MDF matt lackiert nach RAL / NCS	MDF mat lacquered according to RAL / NCS	ML
WOOD 4	hochglanz lackiert nach RAL / NCS	MDF glossy lacquered according to RAL / NCS	HL

Beistelltisch klein 70 x 50
Sidetable small

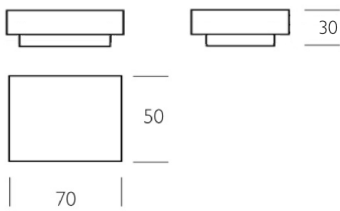

WOOD 1	MB-TW1705
WOOD 2	MB-TW2705
WOOD 3	MB-TW3705
WOOD 4	MB-TW4705

Beistelltisch klein mit Schublade 70 x 50
Sidetable small with drawer

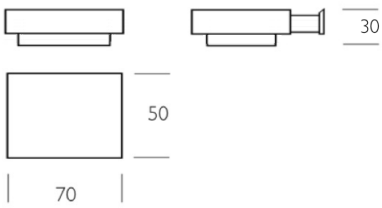

WOOD 1	MB-TSW1705
WOOD 2	MB-TSW2705
WOOD 3	MB-TSW3705
WOOD 4	MB-TSW4705

Beistelltischli gross 70 x 70
Sidetable tall

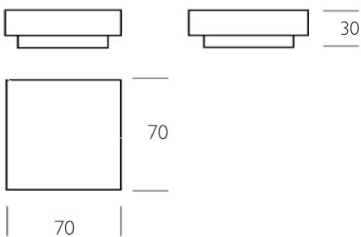

WOOD 1	MB-TW1707
WOOD 2	MB-TW2707
WOOD 3	MB-TW3707
WOOD 4	MBSA-TW4707

Beistelltisch gross mit Schublade 70 x 70
Sidetable tall with drawer

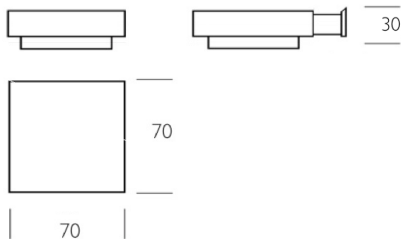

WOOD 1	MB-TSW1707
WOOD 2	MB-TSW2707
WOOD 3	MB-TSW3707
WOOD 4	MB-TSW4707

Beistelltisch rund DM 80
Sidetable round

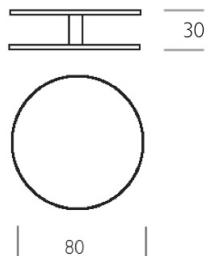

WOOD 1	in Eiche antik nicht erhältlich not available in Oak antic	BTRW1830
WOOD 2	in Schichtholz hell nicht erhältlich not available in Plywood light	BTRW2830
WOOD 3		BTRW3830
WOOD 4		BTRW4830

Optionen | Options

Einlage Schubladenboden mit Velour bezogen	Inlay on bottom of drawers covered with velours	SA-SBV
EAE EAG Aufpreis für weiss geseift, geölt oder stumpfmatt lackiert	extra charge for white soaped, oiled or mat lacquered	O+
Andere Grössen auf Anfrage	customized Sizes on request	
Sonderhöhe bis 38 cm Height up to 38 cm	Oberkante Top upper hight top	H-38